

بسمه تعالی

دفترچه دستورالعمل نحوه استفاده و نگهداری از دستگاه بخارشوی مکنده دار

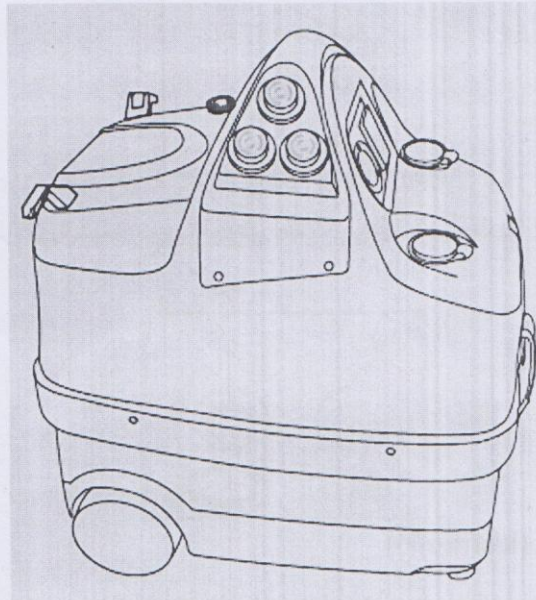

قابل استفاده برای مدل‌های Forza5 و Desiderio
ساخت کمپانی CAPITANI ایتالیا

لطفا پیش از استفاده از دستگاه، دستورالعمل را به دقت مطالعه فرمایید.

ضمن تشکر از انتخاب شما، لازم به توضیح است که این دستگاه نیاز به مونتاژ اولیه ندارد و تمامی قطعات اصلی توسط کمپانی نصب گردیده‌اند. سایر قطعات (نازل‌ها) جداگانه ارسال می‌گردد تا مصرف‌کننده بنا بر نیاز آنان را متصل و استفاده نماید. مصرف‌کننده می‌بایستی با توجه به شرایط محیطی مشروحه ذیل از این دستگاه استفاده نماید. در غیر این صورت خسارات وارده به دستگاه بعهده خریدار خواهد بود.

- محیط می‌بایستی دارای سیستم برق رسانی استاندارد باشد.
- محیط می‌بایستی عاری از مواد انفجاری، آتش و مواد شیمیایی باشد.

دستورالعمل آماده نمودن دستگاه

نحوه پر کردن بویلر (water)

بطری مخصوص این کار را پر از آب معمولی شهری نمائید. توجه نمائید که هرگز از آب‌های غیره و همچنین آب‌های دارای اسید بالا استفاده ننمائید در غیر اینصورت به بویلر لطمه می‌زند.

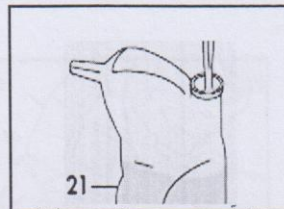

بطری را از طرف باریک آن داخل مخزن آب نموده تا آب درون بطری بداخل مخزن ریخته شود. به هیچ وجه از محلول دارای مایع و سفید کنندگی (Detergent) بجای آب استفاده ننمائید، این مسئله باعث خسارت همیشگی بویلر خواهد شد و مسئولیت آن به عهده مصرف‌کننده می‌باشد.

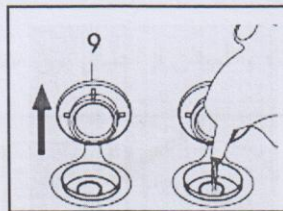

نحوه پر کردن مخزن ماده شوینده (chemical)

مخزن آب تمیز را با آب معمولی شهری و یا محلول شستشودهنده‌ای که کف ننماید، پر نمائید.

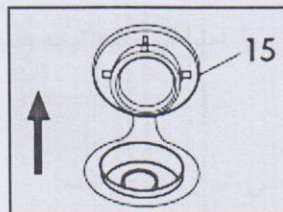

نحوه پر کردن مخزن آب کثیف

به منظور بهتر انجام شدن عمل مکش آب کثیف توسط دستگاه و امکان جذب گرد و غبار و جرم، قبل از شروع بکار، حدود ۲/۵ لیتر آب معمولی شهری را داخل مخزن آب کثیف بریزید. مقدار ۲/۵ لیتر آب حتماً بایستی رعایت گردد و در صورت اضافه و یا کم شدن این مقدار

آب، عملکرد بصورت نرمال نخواهد بود. مقدار آب تمیزی که در ابتدای امر در مخزن آب کثیف بایستی ریخته شود تا علامت و نوشته min روی دستگاه انجام پذیرد. نشانگر Max نیز حداکثر مقداری که حین کار کردن دستگاه (و روشن بودن مکنده آن) توانایی جمع آوری آبهای آلوده از محیط را دارد نشان می دهد.

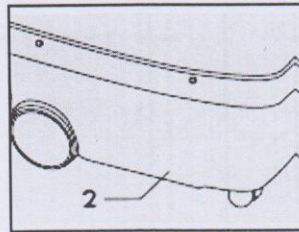

طریقه متصل و جدانمودن لوله خرطومی اصلی (۲۱)

دریچه شماره (۱۶) را کاملاً باز نموده و سپس لوله خرطومی اصلی را داخل سوکت گذارده و فشار دهید تا جای خود قرار گیرد. پس از آن که از کاملاً چفت شدن مطمئن شدید، دریچه شماره (۱۶) را رها نمایید.

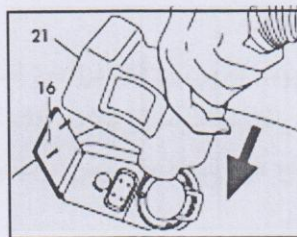

نحوه اتصال دستگاه به برق شهری

با در نظر گرفتن اطلاعات مندرج در پلیمت روی دستگاه و اطمینان از انطباق برق مصرفی با برق مورد نیاز دستگاه دوشاخه دستگاه را داخل پریز برق نمایید.

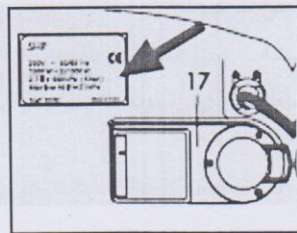

تا شدن بیش از حد و یا زخمی بودن سیم برق و هر نوع بی احتیاطی و عدم توجه به وضعیت سیم اتصال، باعث خسارت به کار و همچنین کنسل کردن شرایط گارانتی دستگاه خواهد شد.

استفاده از وسایل الکترونیکی، مستلزم رعایت نکات ایمنی بشرح ذیل می باشد.

- دستگاه را با دستان خیس لمس ننمائید.
- دستگاه را با پاهای لخت و خیس لمس ننمائید.
- برای جدا کردن دوشاخه از پریز سیم را نکشید.

- از دست زدن دستگاه توسط کودکان، خودداری نمائید.
- ترجیحا در زمان کارکردن، از نزدیک شدن افراد دیگر به آن خودداری کنید.
- از دستگاه در زیر باران استفاده ننمائید.
- در صورت خسارت دیدن و یا پارگی سیم دستگاه، کار را متوقف و نسبت به تعویض آن اقدام نمائید.
- دستگاه را با واترجت نشوئید.
- در زمان استفاده از دستگاه، ترجیحا دستکش مربوط بدستتان کنید.

دستورالعمل استفاده از دستگاه

نحوه تمیز نمودن منسوجات، پارچه

قبل از شروع بکار و در جهت اطمینان از خسارت نزدن، یک تکه از پارچه را امتحان کنید تا مطمئن شوید در مقابل بخارداغ مقاوم می باشد و شکل و رنگ آن تغییری نکرده است.

نحوه تمیز نمودن محیط های پوششی با رنگ یا کاغذ (کاغذدیواری) هرگز بخارداغ مستقیم به محل های اتصال و چسب خوردن، نگیرید در غیر اینصورت به آن لطمه زده و باعث خسارت می گردد.

هرگز این دستگاه را برای تمیز نمودن کف پوشیده از چوب که در بین آنان درز دارد استفاده ننمائید. برای استفاده بر روی کف پارکت شده، مطمئن شوید بین پارکتهای باز نبوده و هیچ یک از آنان لق نباشد. بطور خلاصه کف چوبی باید طوری باشد که آب به زیر آن نفوذ ننماید. ترجیحا سر بخارشوی را بمدت طولانی در یک سطح قرار ندهید بخصوص در سطوحی که با پولیش و یا رنگ پوشیده باشد، در غیر اینصورت سطح صدمه دیده و احتمالا پوسته خواهد شد.

نحوه تمیز نمودن سطوح شیشه ای

در صورت استفاده از این دستگاه برای نظافت شیشه ها، دقت نمائید که بخار داغ به قسمت اتصالات و همچنین دور فریم زیاد تماس نداشته باشد، در غیر اینصورت چسب و یا بتونه را جدا خواهد نمود.

در هوای سرد و زمانی که قصد دارید قسمت بیرونی شیشه را تمیز نمائید، باتوجه به اینکه هوای بیرون سرد و هوای داخل گرم می باشد، بهتر است که ابتدا با استفاده از بخار گرم، مقداری سطح را گرم نموده تا بدین ترتیب از احتمال ترک برداشتن شیشه جلوگیری شود و سپس به شستن آن نمائید.

قسمتهای مختلف دستگاه

۱. بدنه
۲. مخزن آب کنیف
۳. دسته جابجایی دستگاه
۴. سیم برق
۵. مانومتر
۶. دستگیره باز و بسته نمودن

۷. چراغ اخطار (وقتی روشن باشد یعنی در بویلر آب نیست)
۸. چراغ سبز (وقتی روشن باشد یعنی درجه حرارت و فشار بویلر برای شروع بکار خوب است)
۹. دریچه ریزش آب بویلر
۱۰. کلید (سوئیچ) اصلی
۱۱. کلید (سوئیچ) مقاومت ثانویه
۱۲. کلید (سوئیچ) تجهیزات اضافی
۱۳. تشخیص دهنده پر بودن مخزن آب کثیف (زمانیکه مخزن آب کثیف پر می شود این تشخیص دهنده بطور اتوماتیک موتور را خاموش می نماید).
۱۴. تنظیم کننده میزان بخار خروجی
۱۵. مخزن آب تمیز (یا محلول شستشو)
۱۶. محل اتصال تجهیزات
۱۷. سوکت
۱۸. دکمه بخار (روی دسته)
۱۹. سوئیچ مکش (قدرت مکش با کم یا زیاد فشار آوردن به آن، کم و زیاد می شود)
۲۰. سوئیچ محلول (روی دسته)

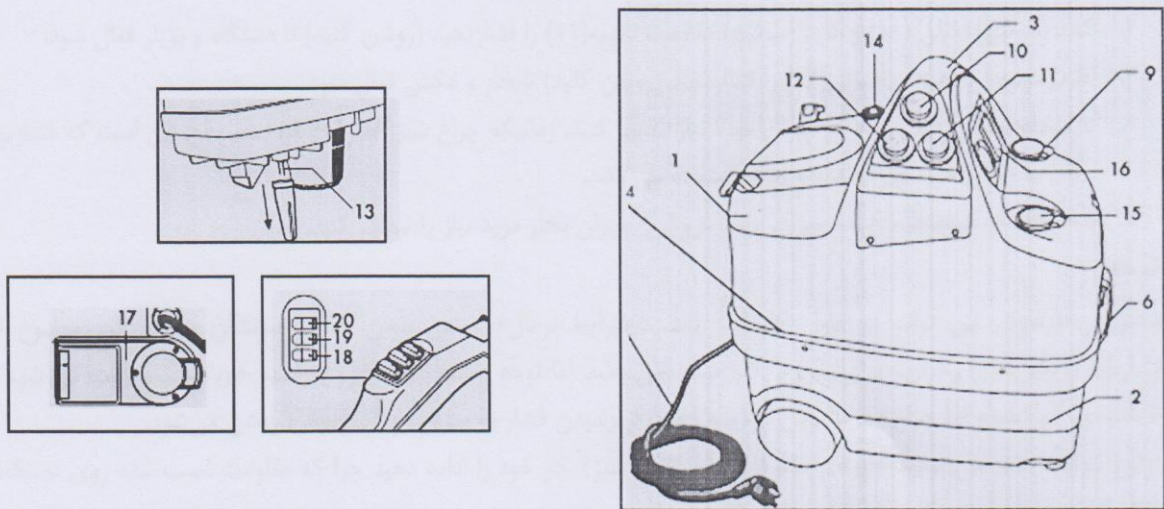

تجهیزات دستگاه

۲۱. دسته فرمانها و لوله خرطومی اصلی
۲۲. بطری مخصوص پر کردن بویلر
۲۳. لوله های افزایش طول لوله خرطومی
۲۴. کله گی مخصوص منسوجات

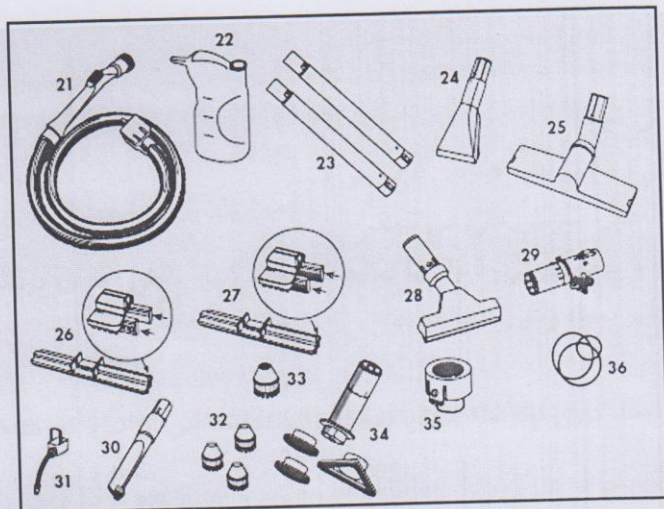

- ۲۵. کله گی چند کاره
- ۲۶. کله گی نظافت فرش وموکت (برس چندکاره)
- ۲۷. کله گی نظافت سطح (برس چندکاره)
- ۲۸. کله گی نظافت شیشه
- ۲۹. آب پاش
- ۳۰. نازل
- ۳۱. نازل با کله گی منحنی
- ۳۲. برس نیمه کوچک (۳ عدد)
- ۳۳. برس نیمه بزرگ
- ۳۴. برسهای گرد نرم، سخت و سه گوش
- ۳۵. مافلر
- ۳۶. اورینگ

روشن کردن دستگاه

۱. مطمئن شوید که کلیدهای ۱۸، ۱۹ و ۲۰ (ON) نیستند.
۲. کلید (سوئیچ) اصلی (۱۰) و کلید (سوئیچ) مقاومت ثانویه (۱۱) را فشار دهید (روشن کنید) تا دستگاه و بویلر فعال شود.
۳. کلید (سوئیچ) تجهیزات اضافی (۱۲) را فشار دهید (روشن کنید) تا بخار و مکش فعال شود.
۴. تا مرحله رسیدن فشار بویلر به میزان مورد نیاز، صبر کنید. زمانیکه چراغ سبز (۸) روشن شد، معنی آن این است که فشار بویلر (دیگ بخار) به میزان مورد نیاز رسیده و آماده استفاده می باشد.
۵. با استفاده از کلید تنظیم کننده میزان بخار خروجی، میزان بخار مورد نیاز را تنظیم کنید.

توجه:

مکش و بخار شوئی می تواند در طول کار تغییر یابد. در شرایط نرمال، روشن شدن چراغ سبز نشان دهنده این موضوع است که فشار بویلر (دیگ بخار) و حرارت برای شروع بکار مساعد می باشد. اما توجه داشته باشید شروع و ادامه کار با دستگاه باعث می شود که فشار تا حدودی کم شده و لذا چراغ سبز خاموش گردیده و پس از رسیدن فشار به میزان مورد نیاز دوباره روشن می شود. در این شرایط، شما می توانید علیرغم خاموش شدن چراغ سبز، کار خود را ادامه دهید چرا که مقاومت نصب شده روی دستگاه، میزان فشار را حد مورد نیاز دستگاه برای ادامه کار، نگه می دارد.

شروع بکار دستگاه - مکش

۱. مطمئن شوید سوئیچ مکش (۱۹)، (ON) نیست
 ۲. کلید (سوئیچ) اصلی دستگاه (۱۰) و کلید (سوئیچ) تجهیزات اضافی (۱۲) را فشار دهید تا دستگاه برای انجام مکش آماده شود
- ### نحوه کار کردن دستگاه

قبل از شروع به استفاده از دستگاه، تجهیزات مورد نیاز کار خود را انتخاب و نصب نمایید. پس از نصب تجهیزات مورد نیاز، با استفاده از کلیدهای روی دسته فرمانها (۲۱) فرمان مورد نیاز خود را انتخاب نمایید. با استفاده از این کلیدهای فرمان، شما می توانید:

- با فشار کلید بخار (۱۸)، بخار خارج می شود.
- با فشار سوئیچ مکش (۱۹)، مکش انجام می شود.
- با فشار سوئیچ محلول (۲۰)، آب یا محلول انتخابی خارج می شود.
- با فشار دکمه بخار و سوئیچ مکش (۱۸) و (۱۹)، بخار شوئی و مکش بطور همزمان انجام می شود.
- با فشار دکمه بخار و سوئیچ محلول (۱۸) و (۲۰)، بخار و محلول همزمان خارج می شوند.
- برای خاتمه کار بخار شوئی و یا مکش، کافی است دکمه و یا سوئیچ مربوط را رها نمائید. در صورت اتمام محلول یا آب در مخزن، بخار شوئی متوقف می گردد. در این حالت مخزن را مجدداً پر نموده و کار را ادامه دهید.

توجه:

پیشنهاد می گردد در خاتمه کار و در جهت تخلیه کامل آب و بخار درون لوله ها، مکش دستگاه را چند دقیقه پس از اتمام کار همچنان روشن نگهدارید.

استفاده از تجهیزات

در جهت جوابگوئی به نیازهای مختلف استفاده کننده این دستگاه، تجهیزات متنوعی برای آن ساخته و به همراه دستگاه ارائه می گردد. برای وصل و یاجدانمودن این تجهیزات، نری و مادگی را متصل و یا جدا نمائید. تمامی دکمه ها و سوئیچ های بر روی دسته، در زمان اتصال و یا جدا نمودن تجهیزات می بایستی خاموش و یا رها باشد.

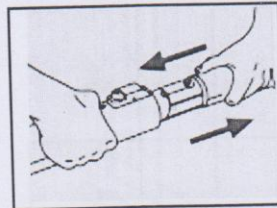

توجه:

هیچگاه قبل از خاموش کردن کلیدها و بخصوص بخار، تجهیزات را وصل و یاجدا نمائید، در غیر اینصورت خطر سوختگی شدید وجود دارد.

برس چندکاره ونحوه نصب

با توجه به قابلیت گردش ۳۶۰ درجه ای این وسیله، می توان با استفاده از آن محل های غیرقابل دسترسی را نیز تمیز نمود. برس چند کاره دارای شیار می باشد که می توان بر روی این شیار، تجهیزات مورد نیاز نظافت سطح سخت و فرش و موکت رانصب نمود.

۱. نصب کله گی نظافت فرش و موکت

برای نصب این کله گی، قطعه خط کش مانند را بر روی شیار نصب نمائید و سپس آنرا بر روی کله گی نصب نمائید. توجه داشته باشید که زائده بر روی آن می بایستی در جای تعبیه شده بر روی کله گی قرار داده و چفت گردد. برای جدا نمودن، کافی است با فشار بر روی زائده، آنرا از محل تعبیه شده خارج نمائید.

برای نظافت درز بین کاشیها، کناره ها و یا گوشه های صندلی ماشین و مبلمان، از نازل استفاده نمائید (۳۰)

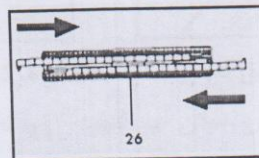

۲. کله گی نظافت منسوجات و پارچه

کله گی (۲۴) برای نظافت مبلمان، پرده ها، صندلی ماشین و مکانهای باریک که کله گی چندکاره قابل دسترس به آن محل نیست، قابل استفاده می باشد.

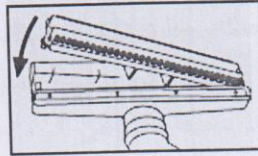

۳. کله گی نظافت شیشه

کله گی (۲۸) برای نظافت شیشه ها، آئینه ها و... قابل استفاده بوده و مطابق زیر عمل می کند: با استفاده از قسمت برس آن و به همراه بخار خروجی، سطح را شستشو نمائید. سپس با استفاده از قسمت دارای تیغه لاستیکی، آب روی سطح را جمع آوری و مکش نمائید.

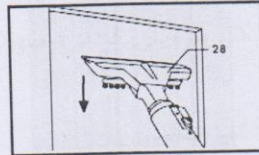

۴. لوله های افزایش طول لوله خرطومی

در جهت افزایش طول خرطومی، می توان از یک و یا هر دو لوله استفاده نمائید.

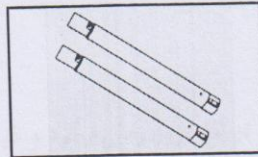

توجه:

در صورت نیاز به قطعات، فقط از نوع اورجینال آن استفاده نمائید، در غیر اینصورت مسئولیت آن بعهده خریدار می باشد.

نحوه خاموش کردن دستگاه

در زمان اتمام کار و برای خاموش کردن دستگاه، دکمه بخار (۱۸) و سوئیچ مکش (۱۹) را در حالت (OFF) قرار دهید. همچنین تمامی سوئیچ ها در حالت (OFF) قرار دهید و سپس دوشاخه را از پریز خارج نمائید.

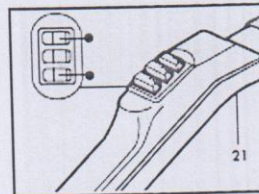
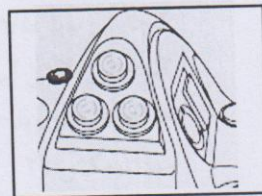

توجه: برای روشن و خاموش کردن دستگاه فقط مطابق دستور عمل نمائید و هرگز برای روشن و خاموش کردن دستگاه، از وارد و خارج نمودن دوشاخه پرهیز نمائید. پس از پایان کار و خاموش نمودن آب کتیف (۲) را تخلیه و تمیز نموده و سپس تمام تجهیزات مصرف شده را تمیز نمائید.

توجه (مهم):

- این دستگاه همانند سایر دستگاههای و تجهیزات صنعتی، می بایستی توسط فرد دوره دیده و آشنا به این دستگاه مطابق دستورالعمل، مورد استفاده قرار گیرد.
- هرگز در زمان استفاده از این دستگاه و در هنگام بخارشوئی، گردسنگ و یا بتن را به همراه بخارشوئی مکش ننمائید، در غیر اینصورت این گرده ها در مخزن آب کثیف و در حضور گرد و غبار، تبدیل به یک لایه سفت و سخت در سطح مخزن گردیده و به دستگاه و موتور آن آسیب وارد می نماید. مجددا تاکید می گردد زمانیکه مخزن آب کثیف (۲) پر بشود، مکش به طور اتوماتیک قطع می گردد و تا زمانیکه مخزن تخلیه نگردد، در همین حالت می ماند.

تعمیر و نگهداری دستگاه

- قبل از شروع تعمیر و نگهداری، حتما دو شاخه دستگاه می بایستی از پریز خارج شده باشد.
- هر روز و بعد از اتمام کار، مخزن آب کثیف را تخلیه و هر دو مخزن و همچنین تمام تجهیزات استفاده شده را با آب تمیز نمائید.
- اورینگ های روی تجهیزات را نظافت و مقدار کمی روغن کاری نمائید.
- بویلر دستگاه می بایستی بعد از هر ۳۰۰ ساعت کار، سرویس گردد. در صورت استفاده از آب با املاح سنگین، سرویس می بایستی زودتر انجام شود.
- بویلر را با استفاده از محلول مخصوص بویلرها تمیز نمائید.

در صورت تصمیم به عدم استفاده از دستگاه برای مدت طولانی

- دستگاه را از برق جدا نمائید.
- هر دو مخزن را تخلیه و شستشو نمائید.
- بویلر را تمیز نمائید.
- تمامی تجهیزات را تمیز و بسته بندی نمائید.
- بسته بندی دستگاه و تجهیزات باید بنحوی باشد که در اثر مرور زمان، گرد و غبار و آلودگی در آن نفوذ و ذخیره نشود.
- در زمان استفاده مجدد از دستگاه، از تمیز بودن مسیرهای بخار و مکش اطمینان حاصل نمائید.

مشخصات فنی دستگاه

گنجایش مخزن تمیز: ۱/۵ لیتر
گنجایش بویلر: ۱/۵ لیتر
گنجایش مخزن آب کثیف: ۱/۵ لیتر
حداکثر فشار در بویلر: ۵ بار
حداکثر مکش: ۲۱
ظرفیت موتور: ۴۶ l/h
صدا: ۹۵ db / A

ولتاژ: ۲۲۰ ولت
قدرت: ۳۰۰۰ وات
قدرت موتور: ۱۰۰۰ وات
جنس بدنه: ترمو پلاستیک
مقاومت بویلر: ۲×۱۰۰۰ وات
طول سیم: ۵ متر
جنس بویلر: استنلس استیل

اشکالات و راه حل های پیشنهادی

اشکال	علت احتمالی	راه حل پیشنهادی
دستگاه عمل نمی کند	۱. به برق وصل نیست ۲. اشکال در سیم و یا سوئیچ	۱. به برق وصل نمائید ۲. فردفنی و وارد، چک نماید
آب از بدنه دستگاه بیرون می ریزد	مخزن آب کثیف پر شده است	مخزن را خالی نموده و سپس الکترودها (۲۱) را چک و در صورت نیاز تمیز نمائید
قدرت مکش کم شده	۱. لوله ها گرفتگی دارند و یا پاره و سوراخ شده اند. ۲. از بدنه هوا خارج می شود.	۱. گرفتگی رافع و یا قطعه را تعویض نمائید ۲. مطمئن شوید مخزن آب کثیف و بدنه دستگاه کاملا چفت هستند
دور موتور زیاد شده و صدا می کند	مسیر لوله ها گرفتگی دارد	تمیز نمائید
از محل اتصال تجهیزات آب چکه گی دارد	اتصالات و اورینگها خراب است	آنان را جدا و تمیز کنید و پس از کمی روغن کاری مجددا نصب نمائید. در غیر اینصورت تعویض گردد
تجهیزات کاملا متصل نمی شوند	در محل اتصالها اشغال و کثافت جمع شده است	تمیز و روغن کاری نمائید، در غیر اینصورت تعویض نمائید
بخار خارج نمی شود و مکش انجام نمی شود	۱. بویلر به حد فشار لازم نرسیده و چراغ سبز روشن نشده ۲. برق قطع است ۳. اتصال دو شاخه به برق کامل نیست	۱. چند دقیقه صبر کنید تا چراغ سبز روشن شود ۲. از وجود برق مطلع شوید ۳. اتصال را چک کنید
آب قطره قطره از تجهیزات می ریزد	برای چند دقیقه اول، کاردستگاه بخاطر تفاوت درجه حرارت تجهیزات و بخار، طبیعی است	پس از چند دقیقه درست می شود در غیر اینصورت بویلر را تمیز کنید
آب از کنار دریچه ریزش آب بویلر، چکه می کند	۱. دریچه سفت نیست ۲. درپوش خراب است	۱. آنرا سفت کنید ۲. آنرا تعویض نمائید
مکش انجام نمی شود	مخزن آب کثیف پر است	دستگاه را از برق جدا و سپس مخزن را تمیز نمائید

مصرف کننده گرامی؛

ضمن تشکر از خرید شما؛ لطفا پیش از استفاده از دستگاه نکات زیر را مطالعه و رعایت فرمائید:

- حتما قبل از استفاده دفترچه راهنما را به دقت مطالعه فرمائید. عدم رعایت نکات درون دفترچه گارانتی را باطل می نماید.

- پیش از شروع بکار با دستگاه می توانید با شماره ۰۲۱۶۶۵۷۲۴۵۱ و ۰۹۱۲۵۰۹۲۳۸۸ جهت آموزش تلفنی تماس حاصل فرمائید.

- در صورتی که از ماده شوینده برای شستشوی کامل تر بهره بگیرید، با توجه به نوع ماده شوینده مورد استفاده، ممکن است تجمع کف حاصل از آن در مخزن مکند موجب شود مخزن مکند دستگاه در فاصله های زمانی کوتاهی پر شود و دستگاه خاموش گردد. در اینگونه موارد می توانید مقداری ماده آنتی فوم مخصوص دستگاه را در ابتدای کار درون آب مخزن کثیف (قسمت زیرین دستگاه) بریزید بدین ترتیب تجمع کف در آن مخزن به میزان قابل توجهی کاهش می یابد. به منظور تهیه مایع آنتی فوم می توانید با شماره ۰۲۱۶۶۵۷۲۴۵۰ تماس حاصل فرمایید.

- سه نکته زیر از مهمترین نکات ایمنی دستگاه به طور خلاصه در ادامه بیان می شود. عدم توجه و رعایت این نکات گارانتی دستگاه را باطل می نماید:

۱- حتما پس از گذشت ۴۰ ساعت کار با دستگاه، رسوب زدایی با کمک کپسول های رسوبزدا را انجام دهید، روش کار آنها را از کارشناسان بپرسید و یا به راهنمای مربوط مراجعه نمایید. در صورتی که میزان رسوب آب پایین باشد هر ۱۰۰ ساعت کارکرد، نیاز به رسوب زدایی وجود خواهد داشت. ولی با توجه به اینکه در اکثر نقاط کشور میزان رسوب آب زیاد است، پس از ۴۰ ساعت کارکرد می بایست رسوب زدایی صورت پذیرد.

۲- قبل از اتمام کامل آب در مخزن بویلر دستگاه بوق هشدار دستگاه به صدا در می آید، حتما در همان لحظه مخزن رزرو دستگاه را پر نمایید. در صورت اتمام آب دستگاه، به هیچ وجه نباید با بخش بخار دستگاه کاری انجام شود و یا دکمه بخار روی دسته دستگاه نیز در حالت روشن قرار گیرد. عدم توجه به این مسئله ممکن است آسیب های جدی را به دستگاه وارد نماید.

۳- فیلتراسیون مکند این دستگاه با کمک آب عمل می کند. لذا همواره پیش از شروع به کار با دستگاه، مخزن آب کثیف (مخزن واقع در قسمت زیر دستگاه) را، تا علامت مشخص شده ی حداقل (min) آب تمیز اضافه نمایید. و در همان زمان نیز می توانید در صورت لزوم ماده آنتی فوم را به آن اضافه نمایید.

از همکاری شما سپاسگزاری می نمایم.

روش استفاده از کپسول رسوب زدای مخزن بویلر دستگاه بخارشوی CAPITANI مدل Forza ، Desiderio

با توجه به اینکه به مرور زمان رسوب آب مورد استفاده در دستگاه بخارشوی در مخزن بویلر و مجاری ورودی و خروجی آب و روی سایر تجهیزات بویلر دستگاه تجمیع می گردد، در صورت آنکه رسوب زدایی در زمان مناسب صورت نگیرد ممکن است به ترانزیستور ، شیر برقی، سنسورها، المنت و خود بویلر آسیب وارد نماید. لذا خواهشمند است مطابق دستور العمل زیر به طور متوسط پس از هر ۴۰ ساعت استفاده دستگاه را رسوب زدایی نمایید:

۱. مایع درون یکی از کپسول ها را درون ۰/۵ لیتر آب بریزید.
۲. مخزن آب دستگاه را خالی نمایید.
۳. مایع حاصل را درون مخزن آب دستگاه بریزید و پس از آن دستگاه را روشن نمایید. هر سه کلید مربوط به پاور روی دستگاه باید روشن باشد.
۴. اجازه دهید به مدت ۳ تا ۵ دقیقه دستگاه در حالت روشن باقی بماند. توجه داشته باشید به هیچ وجه نباید کلیدهای کنترل روی دسته دستگاه از ابتدای رسوب زدایی مورد استفاده قرار گیرد یا روشن باقی مانده باشد.
۵. پس از گذشت ۵ دقیقه دستگاه را خاموش نمایید .
۶. مدت زمانی بین ۱۵ تا ۲۰ دقیقه صبر کنید تا مایع رسوب زدا درون مخزن دستگاه خاموش واکنش دهد.
۷. بعد از مدت زمان مذکور پس از جداسازی مخزن آب کثیف ، درپوش پلاستیکی زیر بویلر دستگاه را بردارید و با کمک آچار آلن پیچ فلزی زیر آن را باز نمایید.
۸. با باز شدن شیر تخلیه ممکن است بخار داغ با فشار از آن قسمت خارج شود لذا حتماً مراقب باشید تا بخار با بدن و پوست شما برخورد نکند چرا که ممکن است سوختگی عمیقی ایجاد نماید.
۹. پس از کاهش فشار بخار ، شیر را به طور کامل خارج نمایید و دستگاه را در حالت طبیعی قرار دهید تا تمامی رسوب ها بتوانند به راحتی از آن خارج گردند.
۱۰. پس از تخلیه کامل، شیر تخلیه را مانند حالت اول ببندید و در پوش را نیز در جای خود قرار دهید. اکنون دستگاه آماده استفاده مجدد می باشد.
۱۱. در صورت لزوم می توانید این مراحل را یکبار دیگر تکرار نمایید تا در صورتی که رسوبی در مرحله اول رسوب زدایی باقی مانده بود، در مرحله دوم از بین برود.

(لازم به ذکر است در راهنمای زبان انگلیسی استفاده از رسوب زدا مدت زمان کار با دستگاه به طور متوسط ۱۰۰ ساعت عنوان شده است اما با توجه به میزان رسوب بالای آب در کشور و تجربه دستگاه های بخارشوی به فروش رفته در ایران ، متوسط استفاده ۴۰ ساعت برای این دستگاه جهت رسوب زدایی مناسب خواهد بود)

در صورت وجود هر گونه سوال و ابهام می توانید با شماره ۶۶۵۷۴۵۱ و یا با شماره همراه ۰۹۱۲۵۰۹۲۳۸۸ در ساعت اداری تماس حاصل فرمایید.

با سپاس فراوان